



هیچ چیز جلودارش نیست!

بهترین نتیجه، فنجان به فنجان



made in italy

Café Racer





NAKED

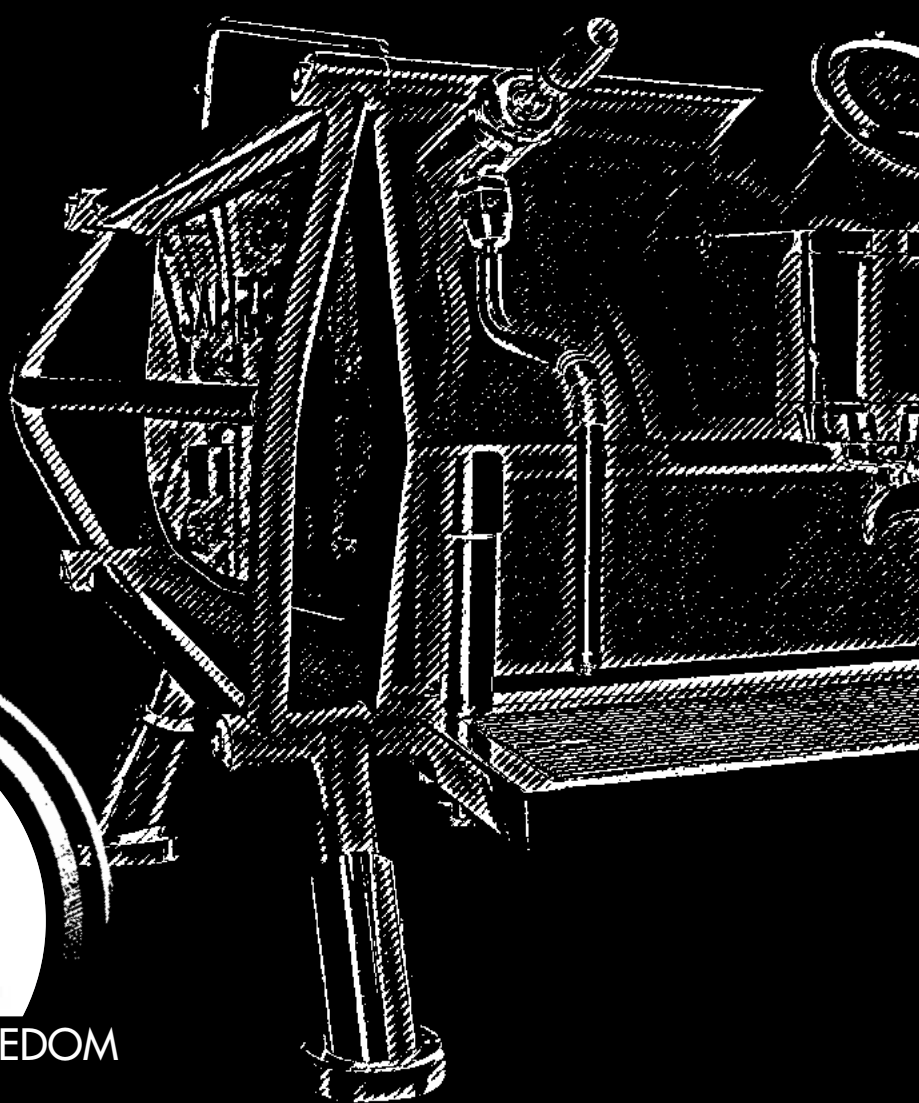

FREEDOM



CUSTOM





برای آزادی ساخته شده

بعضی وقتها طراحی‌ها برای رسیدن به هدف دقیقی انجام می‌شوند؛ در مواقع دیگر برای برآورده کردن یک رویا؛ یا دنبال کردن یک آرزو.

و این داستان از تصویر یک دستگاه قهوه در آزادی مطلق است.

بدون عجله، بدون محدودیت، بدون تعلقات؛ انتظار می‌رود عملکردی بی‌عیب و نقص را برای تمامی باریستاها در سراسر دنیا تضمین کند.



پس برای درک مستقیم و دقیق:

محصول کردن بهترین فن آوری سنرمو در یک شاسی محکم و زیبا؛ مانند شاسی موتور سیکلت افسانه‌ای کافه ریسر.

از ایده پردازی، تا طراحی، تا تیم R&D سنرمو، تا تیم آکادمی جهانی سنرمو؛ پروژه چندین مرتبه در دور دنیا دست به دست شده است. با بهترین اپراتورها در صنعت در میان گذاشته شده تا به واقعیت تبدیل شده است. کافه ریسر سنرمو یک دستگاه قدرتمند، قابل اعتماد، با کارکرد آسان، تطبیق پذیر و زیباست.



یک دستگاه خاص، با عملکرد بالا، آماده است تا مورد توجه تمام متخصصان قهوه باشد.



NAKED



با وجود بدنه شفاف و بدون نقص آن،
Naked Cafe Racer به شما این اجازه را می‌دهد تا
قلب قدرتمند ساخته شده از فولاد ضد زنگ خالص آن را
بینید.

شاسی آن قابی محکم با طراحی کاربردی است که سبب
پشتیبانی و تقویت ذات دستگاه می‌شود.
Naked cafe Racer در ۲ پرداخت مختلف موجود است:
استیل و سیاه. 
که هر دو با بعضی اجزاء در دو رنگ قرمز و سیاه موجود
هستند. 

* حلقه ها، پیچ و مهره، پایه ها، روپوش دیگ بخار

✓ **Naked Steel** 
Black 

✓ **Naked Steel** 
Red 





✓ **Naked Black** 
Black 



✓ **Naked Black** 
Red 



FREEDOM



دارای چهار رنگ پنل جانبی مختلف با لوگوی LED. طراحی لوگو کلاسیک آن از موتور سیکلت کافه ریسر الهام گرفته شده است. یک سنت غنی از داستان، تجلی افراد، سبک و شخصیت آن ها.

دستگاه ها در دو نوع: با شاسی سیاه و شاسی استیل موجود هستند.

به علاوه رنگ قرمز منحصر به فرد در بعضی اجزاء.

* حلقه ها، پیچ و مهره ها، پایه ها

✓ Freedom Black
Red | P4

✓ Freedom Steel
Red | P4





Freedom Black
 Black | P1 | P2 | P3 | P4

Freedom Steel
 Black | P1 | P2 | P3 | P4



_ CUSTOM



_ Renegade

مس اکسید شده، آلیاژ برنج قهوه ای مایل به قرمز و چرم خالص طبیعی دست دوز: **Renegade Cafe Racer** از اصالت و کاراکتر قوی در هر جنبه ای برخوردار است.

جیب های جانبی آن، که آن هم چرم طبیعی است، انتخابی است، برای کسانی که به دنبال شخصیت پردازی بیشتر به دستگاه هستند.

- handmade finishes
- Dark green
 - Oxidized copper
 - Brown leather
 - Polished brass
 - Oxidized brass



_ CUSTOM



_ Dolomiti

طراحی یک نسخه کاملاً مشکی، برای انحصاری ترین فضاها: فولاد ضد زنگ سیاه، چرم رنگ شده طبیعی و پرداخت کروم تیره. کیفیت مواد و طراحی آن سبب ایجاد یک نسخه با ظرافت بی نظیر شده است.

-  **Matt black**
-  **Black steel**
-  **Black leather**
- hand-sewn*
-   Dark chrome
-   Stainless steel



_ CUSTOM



_ Moto di Ferro

تازه از کارگاه خارج شده، و هنوز هیچی نشده به یک افسانه تبدیل شده است: زیرا این شخصی سازی در واقع در یک گاراژ واقعی موتورسیکلت های سفارشی، که اسمش را هم از آن گرفته است، طراحی و ساخته شده است. راندن آن، یا به عبارت بهتر، استفاده از آن، برای عده معدودی ممکن است که به ارواح سرکش واقعی مقدر شده اند!

- **Matt black**
- **Satinized aluminum**
- **Stainless steel**
- **Black**



_ CUSTOM



_ Racing

در نگاه اول، قاب آن به یاد آورنده سرعت، کارایی و شخصیت‌های برنده است: پرداخت کربن و رنگ‌های چشمگیر آن برای کسانی طراحی شده است که دوست دارند با دستگاه قهوه‌ای هم مسیر باشند، که طراحی شده برای مواجهه با چالش‌های روزمره.

-  **Gloss red**
-  **Matt white**
-  **Carbon**
-  **Stainless steel**
-  **Black**

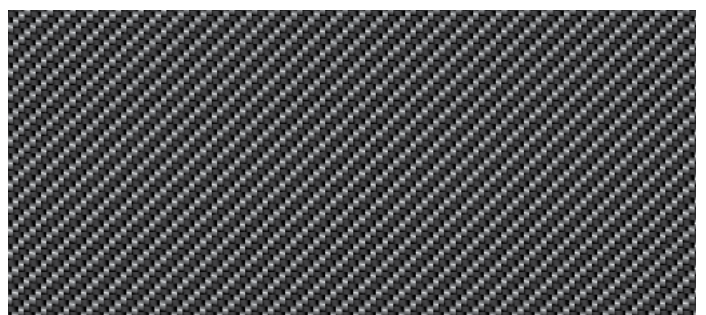

_ Black & White

محبوب‌ترین نسخه:
ترکیب ظرافت عناصر سفید و
پیچیدگی جزئیات سیاه، در مدلی
که گرایش امروزی کافی شاپ‌ها
را برآورده می‌کند.



_ Full White

سفید خالص:
یکی از نسخه‌های چشم‌گیر با
هویتی قوی‌تر از همیشه.



_ White & Wood Standard

ساده و باطراوت
هماهنگی طبیعی چوب بلوط با پرداخت
سفید.



- سفید مات
- چوب بلوط
- فولاد ضد زنگ / چوب بلوط
- optional سینی سفید مات (انتخاب)

_ White & Wood Slim

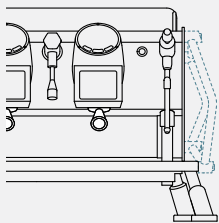

Pre-Infusion برای اندازه گیری

به راحتی صفحه نمایش گروه هد را هدایت کنید.

بهترین نتیجه در فنجان شما

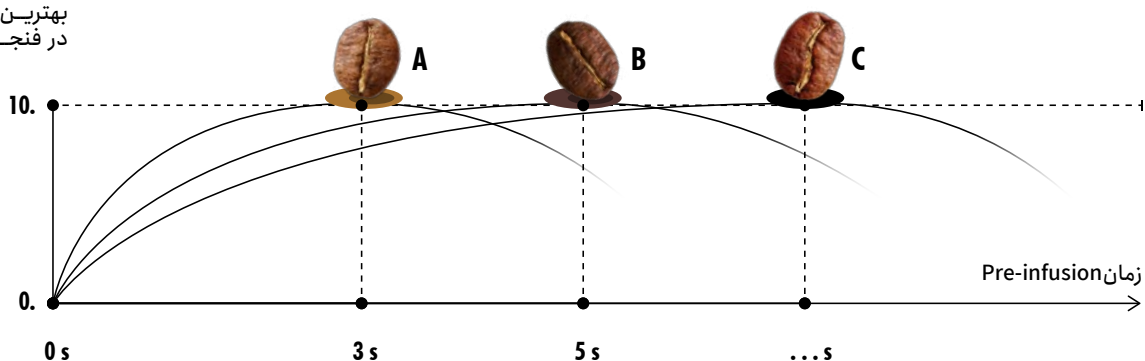

Examples of different coffee types:
 BLEND / A
 BLEND / B
 SINGLE ORIGIN / C

هر قهوه فارغ از، تخصصی و یا تجاری بودن به شرایطی برای دم آوری نیاز دارد. برای عصاره گیری بی نقص و تکرار آن کنترل عوامل Pre-infusion اهمیت زیادی دارد.

Pre-Infusion، اولین فاز دم آوری اسپرسو است. عمل کرد اصلی آن، اشباع و آماده کردن قهوه، برای استخراج بهینه است. Pre-Infusion همچنین، باعث عصاره گیری یکنواخت و جلوگیری از ایجاد کانال می شود.

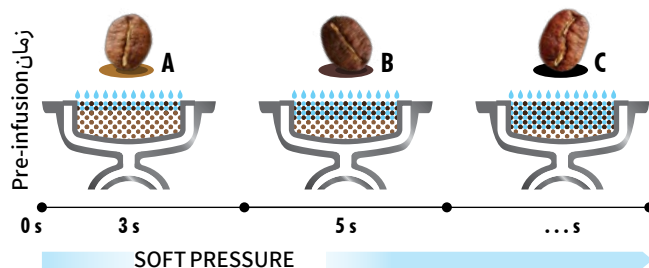

STAND-BY



PRE-INFUSIONE



INFUSIONE

با استفاده از صفحه نمایش، می توانید به صورت جداگانه هر گروه هد را برنامه ریزی کنید.

- زمان Pre-Infusion
- حجم آب برای عصاره گیری
- دما

برای هر گروه می توانید ۴ پروفایل متفاوت ذخیره کنید، و این فارغ از قابلیت عصاره گیری پیوسته است.

_ همه چیز تحت کنترل است.

عملکرد صفحه نمایش دیجیتال را کشف کنید.

فقط یک نگاه کافیهست: فشار، دما و مقدار آب پیوسته به وسیله سنسورهای الکترونیکی با حساسیت بالا در حال اندازه گیریست.

صفحه نمایش همچنین رابط برنامه ریزی آسانی برای مسؤل نگهداری است.



صفحه نمایش به باریستا اجازه میدهد تا:

- فشار، دما و مقدار آب را کنترل و برنامه ریزی کند.
- آمار تعداد قهوه، آب مصرف شده و آب هدر رفته را جمع آوری کند.
- خاموش و روشن کردن دستگاه در روز را برنامه ریزی کند.
- هشدار برای نظافت، شستشو و هرگونه اختلال در اجزای مختلف دستگاه را دریافت کند.
- نگهداری و مراقبت را برنامه ریزی کند.
- از عیب یاب خودکار استفاده کند.

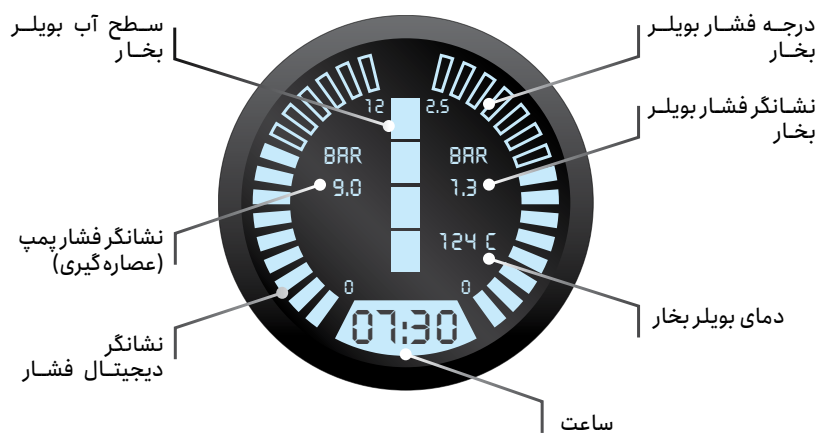

_ فوم هنرمندانه

عملکرد سطح بالای بخار

از بهترین فناوری سنرمو با عملکرد بی نقص استفاده کنید تا به خلاقیتتان آزادی عمل دهید:

- بویلر بخار مجزا
- عملکرد آزادانه و در همه جهات
- نازل بخار خنک
- حجم بالا و بازیابی سریع بخار



Café Racer



مدل ها

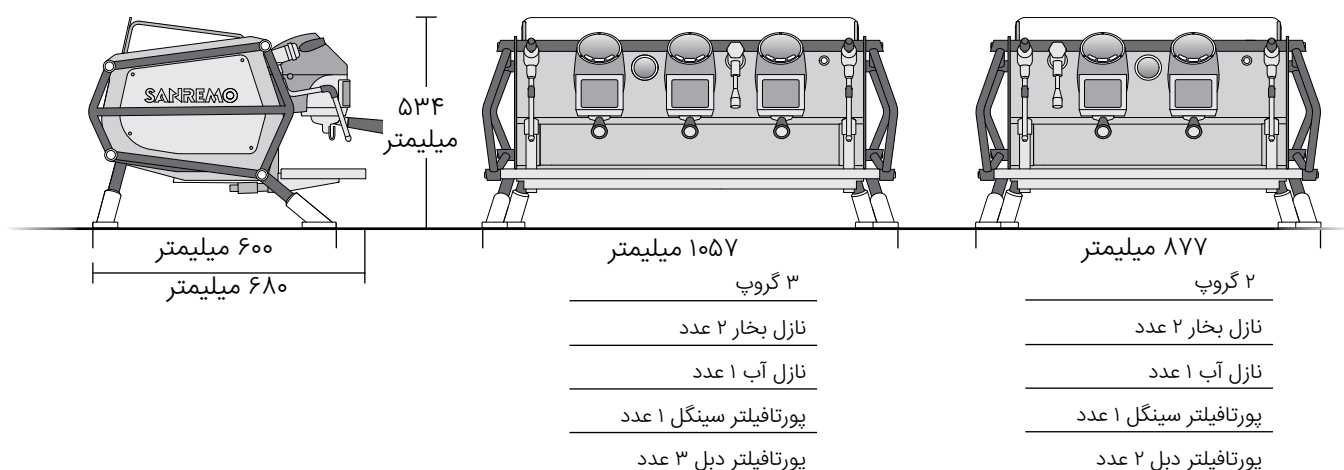

ساز و کار چند بویلری

کافه ریسر سنرمو سطح جدیدی از دقت در کنترل دمایی را به واسطه سیستم PID در ۴ نقطه مجزا معرفی می کند.

CE

اطلاعات فنی	واحدها	۲ گروه	۳ گروه
ولتاژ مصرفی	ولت	۲۴۰-۲۲۰ تک فاز / ۴۱۵-۳۸۰ سه فاز	
توان	کیلو وات	۷,۰۳	۸,۳۵
حجم بویلر بخار	لیتر	۸	۱۰
توان المنت بویلر بخار	کیلو وات	۳,۱۸۵	۳,۱۸۵
توان پمپ خارجی	کیلو وات	۰,۱۶۵	۰,۱۶۵
حجم بویلر پیش گرم	لیتر	۱	۱,۵
توان المنت بویلر پیش گرم	کیلو وات	۱	۱,۵
توان گرمکن فنجان	کیلو وات	۰,۱۶	۰,۲
حجم بویلرگروپ هد	لیتر	۱	۱,۵
توان المنت بویلرگروپ هد	کیلو وات	۱,۶	۲,۴
وزن خالص	کیلوگرم	۹۷	۱۲۰
وزن با صندوق چوبی	کیلوگرم	۱۴۸	۱۷۱

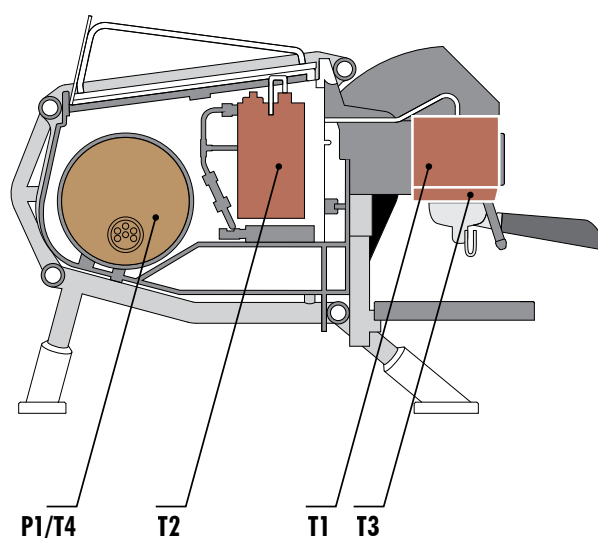

سوار شو!

بررسی چکیده



ثبات بالای کارکرد
برای مقدار دقیق و درست قهوه در هر فنجان

کارکرد پمپ حجمی
پمپ ۳۰۰ لیتر بر ساعت منحصر به فرد که دقت فشار را در هر شرایط کاری تضمین میکند.

سیستم ذخیره انرژی
عایق ها و این سیستم هوشمند، در مقایسه با دستگاههای تک بویلر تا ۴۰٪ در مصرف انرژی صرفه جویی می کند.

بخار خشک و قدرتمند
آب اضافی بسیار کم هنگام فومگیری شیر

تعمیر آسان
دسترسی سریع به بخش های درونی دستگاه برای تعمیر آسان و سریع

همه چیز تحت کنترل
صفحه نمایش دستگاه امکان نمایش همه پارامترها را فراهم میکند.

قلب فولادی
برای حداکثر ثبات دمایی: گروپ هد های AISI ۳۱۶L وزن هر کدام ۸ کیلوگرم پورتا فیلترها AISI ۳۱۶L بویلرها AISI ۳۱۶L

ارتفاع سطح کار قابل تنظیم
سیستم تغییر ارتفاع ابداعی سنرمو که امکان کار کردن با فنجان هایی در ابعاد و اشکال مختلف را فراهم میکند. (قابل تنظیم بین ۸۵ تا ۱۱۰ سانتیمتر)

SOFT PRE-INFUSION
سیستم جریان فعال: برای کنترل دقیق جریان آب و زمان Pre-Infusion

 **Café Racer, born to run**
[Link to the website](#)

مشخصات

صفحه نمایش دستگاه نمایش تمام کارکرد های دستگاه: دماها، فشارها و سطوح مختلف.		نازل بخار از جنس فولاد ضد زنگ AISI ۳۱۶L "COLD TOUCH" نسوز بودن حتی در استفاده مداوم و طولانی همراه روزنه های بخار مخصوص لته آرت با کارایی بالا.		گروپ هد ها از فولاد AISI ۳۱۶L با ۸ کیلوگرم فولاد خالص طراحی منحصر به فرد سنرمو، ثبات دمایی استثنائی و حداکثر مقاومت در برابر اکسید شدن و رسوب آهک را تضمین میکنند.	
صفحه نمایش پارامترهای قهوه کنترل همه ی پارامترهای عصاره گیری قهوه		سیستم Pre-Infusion الکترونیکی قابل برنامه ریزی اجازه می دهد تا جریان آب لازم برای خیس کردن سطح قهوه را در بازه ۰.۱ تا ۰.۵ ثانیه کنترل کنید، همچنین امکان به حافظه سپاری ۴ پرو فایل عصاره گیری بر روی هر گروپ هد را دارد.		پورتا فیلتر از جنس فولاد ضد زنگ AISI ۳۱۶L با بست های مسابقه ای طراحی انحصاری سنرمو، با شکل و حجمی طراحی شده که بهترین عطر و طعم را از قهوه استخراج کنید.	
تزریق مخلوط آب داغ برای چای و دمنوش مخلوط کردن آبی آب تازه و بخار، برای رسیدن به کیفیت شیمیایی بهتر.		تنظیم مستقل PID برای هر بویلر تنظیم دقیق (تا ۰.۵ درجه با دقت دمایی ۰.۲ درجه)		اهرم کنترل بخار با عملکرد آزادانه و در همه جهات از جنس فولاد ضد زنگ ساز و کار کنترل منعطف برای تولید و توزیع بخار.	
پمپ حجمی با کارایی ۳۰۰ لیتر در ساعت حفظ ثبات فشار، حتی با استفاده طولانی مدت و مداوم از گروپ هد ها.		نورپردازی سطح کار باریستا در هر شرایط نوری امکان کار باریستا را تأمین میکند.		جریان سنج کارآمد برای دقت در اندازه گیری مقدار عصاره گیری در هر فنجان.	
اصلاح آب بویلر با اصلاح دقیق ویژگی های شیمیایی آب، املاح معدنی مناسب را تضمین میکند.		عیب یابی خودکار، داده های آماری، برنامه نگهداری نگهداری از دستگاه را می توان بر اساس لیتر یا تعداد قهوه برنامه ریزی کرد.		کلید فشار الکترونیکی و قابل تنظیم سنسور با دقت ۰.۲bar که اجازه می دهد فشار تنظیم شده و بخار در بویلر در هر شرایطی در همان دقت باقی بماند.	
فلاش گروپ هد با فشار ساده ی یک دکمه، مقدار کمی آب توزیع می شود تا گروپ همیشه تمیز باشد.		سیستم روشن و خاموش شدن خودکار برنامه روشن و خاموش قابل تنظیم برای هر روز یا برای برنامه های روزانه		دمای گرم کن فنجان قابل تنظیم اجازه می دهد که در هر شرایط محیطی فنجان ها در دمای دقیق بمانند.	
سیستم شست و شوی خودکار فرآیندی برای تمیز کردن گروپ هد ها.		تشخیص خودکار سطح آب به کمک سنسور الکترونیکی تشخیص سطح آب، بویلر به شکل خودکار تا سطح مناسب پر میشود.			

Optional

 **روزنه های بخار با پورتا فیلتر Naked از جنس فولاد ضد زنگ**

 **قدرت بالا (روزنه های بزرگتر خروجی بخار)**

 **پمپ حجمی خارجی تنظیمات آسان جداگانه برای هر گروپ هد**



SANREMO
COFFEEMACHINES

 sanremoiran

 ۰۲۱-۲۲۹۱۳۸۴۱-۴۲

 تهران، ظفر،
بلوار آرش،
خیابان دلیری،
کوچه تایباد،
پلاک ۱۱، واحد ۲

